

# SP 2,5/ 1-L GNYE - Connecteurs



3043035

<https://www.phoenixcontact.com/fr/produits/3043035>

Veillez tenir compte du fait que les données affichées dans ce document PDF proviennent de notre catalogue en ligne. Vous trouverez les données complètes dans la documentation utilisateur. Nos conditions générales d'utilisation des téléchargements sont applicables.



Connecteurs, tension nominale: 500 V, intensité nominale: 24 A, nombre de pôles: 1, type de raccordement: Raccordement à ressort, Section de référence: 2,5 mm<sup>2</sup>, section : 0,08 mm<sup>2</sup>- 4 mm<sup>2</sup>, coloris: vert/jaune

## Description du produit

Élément enfichable gauche, boîtier gauche sans pivot d'arrêt, ouvert à droite sans couvercle

## Avantages

- Des boîtiers pour câbles peuvent être encliquetés sur les connecteurs, voir fig. ci-dessous.
- Le connecteur avec raccordement à ressort s'assemble directement sur site selon l'application à partir d'éléments enfichables unipolaires.
- Avec les connecteurs ST-COMBI à confectionner, chaque tâche dispose d'une solution réalisable par l'utilisateur.

## Données commerciales

Référence	3043035
Conditionnement	50 Unité(s)
Commande minimum	50 Unité(s)
Clé de vente	BE2144
Product key	BE2144
Page catalogue	Page 318 (C-1-2019)
GTIN	4017918894894
Poids par pièce (emballage compris)	3,024 g
Poids par pièce (hors emballage)	2,6 g
Numéro du tarif douanier	85366990
Pays d'origine	PL

## Caractéristiques techniques

### Propriétés du produit

Type de produit	Fiche mâle pour borne
Nombre de pôles	1
Pas	5,2 mm

### État de la gestion des données

Révision de l'article	03
-----------------------	----

### Propriétés d'isolation

Catégorie de surtension	III
Degré de pollution	3

### Propriétés électriques

Tension de tenue aux chocs assignée	6 kV
-------------------------------------	------

### Caractéristiques de raccordement

Section nominale	2,5 mm <sup>2</sup>
Longueur à dénuder	8 mm ... 10 mm
Gabarit	A3
Connexion selon la norme	CEI 61984
Section de conducteur rigide	0,08 mm <sup>2</sup> ... 4 mm <sup>2</sup>
Section du conducteur AWG	28 ... 12 (conversion selon CEI)
Section de conducteur souple	0,08 mm <sup>2</sup> ... 2,5 mm <sup>2</sup>
Section de conducteur souple [AWG]	28 ... 14 (conversion selon CEI)
Section de conducteur flexible (embout sans douille en plastique)	0,14 mm <sup>2</sup> ... 2,5 mm <sup>2</sup>
Section de conducteur flexible (embout avec douille en plastique)	0,14 mm <sup>2</sup> ... 2,5 mm <sup>2</sup>
2 conducteurs souples de même section avec embout TWIN et douille en plastique	0,5 mm <sup>2</sup>
Int. nom.	24 A
Courant de charge maximal	24 A (pour une section de conducteur de 4 mm <sup>2</sup> )
Tension nominale	500 V
Section nominale	2,5 mm <sup>2</sup>

### Dimensions

Largeur	5,2 mm
Hauteur	15,8 mm
Profondeur	39 mm
Longueur	15,8 mm
Pas	5,2 mm

### Indications sur les matériaux

Coloris	vert/jaune
Classe d'inflammabilité selon UL 94	V0

# SP 2,5/ 1-L GNYE - Connecteurs



3043035

<https://www.phoenixcontact.com/fr/produits/3043035>

Groupe d'isolant	I
Matériau isolant	PA
Utilisation d'un isolant statique au froid	-60 °C
Indice de température matériau isolant (DIN EN 60216-1 (VDE 0304-21))	130 °C
Indice relatif température matériau isolant (Elec. ; UL 746 B)	130 °C
Protection anti-incendie pour véhicules ferroviaires (DIN EN 45545-2) R22	HL 1 - HL 3
Protection anti-incendie pour véhicules ferroviaires (DIN EN 45545-2) R23	HL 1 - HL 3
Protection anti-incendie pour véhicules ferroviaires (DIN EN 45545-2) R24	HL 1 - HL 3
Protection anti-incendie pour véhicules ferroviaires (DIN EN 45545-2) R26	HL 1 - HL 3
Émission de chaleur calorimétrique NFPA 130 (ASTM E 1354)	28 MJ/kg
Inflammabilité en surface NFPA 130 (ASTM E 162)	réussi
Densité de gaz de combustion optique spécifique NFPA 130 (ASTM E 662)	réussi
Toxicité des gaz de combustion NFPA 130 (SMP 800C)	réussi

## Conditions environnementales et de durée de vie

### Conditions ambiantes

Température ambiante (fonctionnement)	-60 °C (Température max. de service, voir courbe de déclassement)
Température ambiante (stockage/transport)	-25 °C ... 60 °C (pour une période limitée, pas plus de 24 h, de -60 à +70 °C)
Température ambiante (montage)	-5 °C ... 70 °C
Température ambiante (confirmation)	-5 °C ... 70 °C
Humidité de l'air admissible (fonctionnement)	20 % ... 90 %
Humidité de l'air admissible (stockage/transport)	30 % ... 70 %

## Normes et spécifications

Connexion selon la norme	CEI 61984
--------------------------	-----------

Dessins

Diagramme

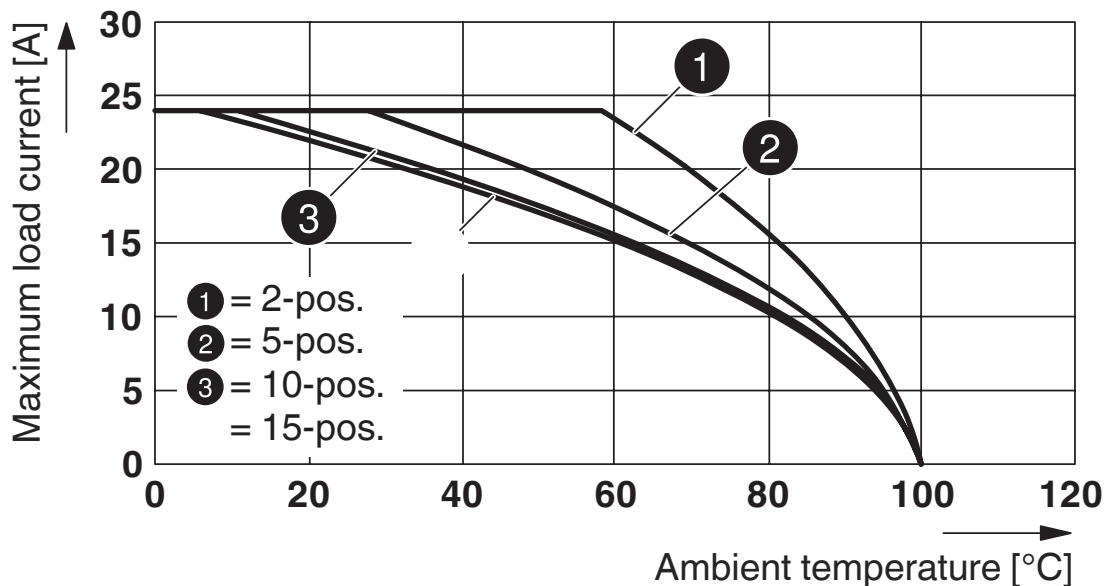

Courbe de derating pour ST 2,5-QUATTRO/2P, ST 2,5-QUATTRO/4P et pour toutes les variantes de connecteurs SP...

Diagramme

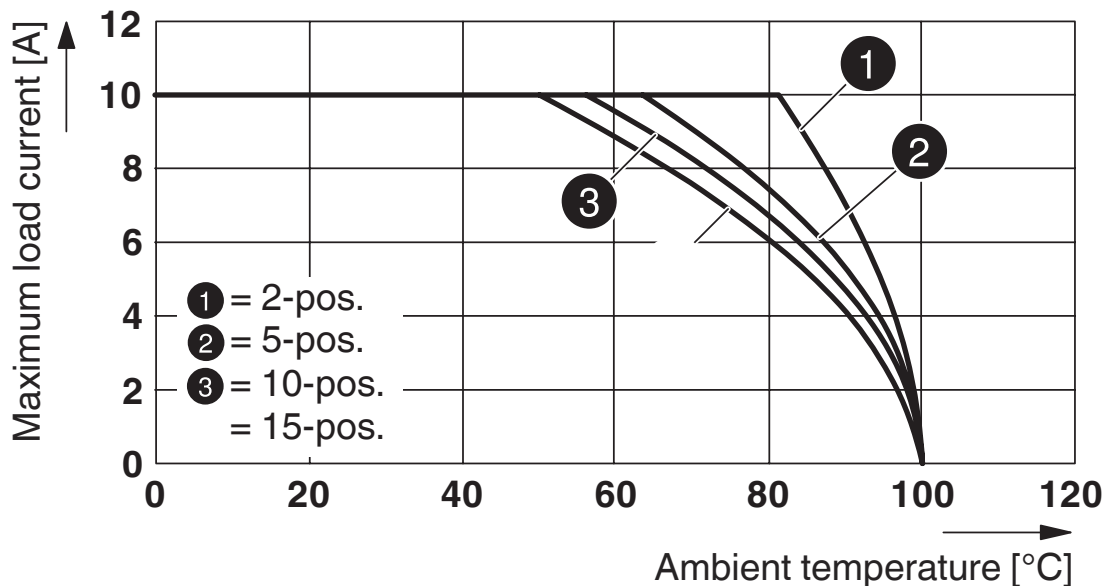

Courbe de derating pour ST 2,5-4L/1P, ST 2,5-4L/2P et pour toutes les variantes de connecteurs SP...

## Dessin schématique

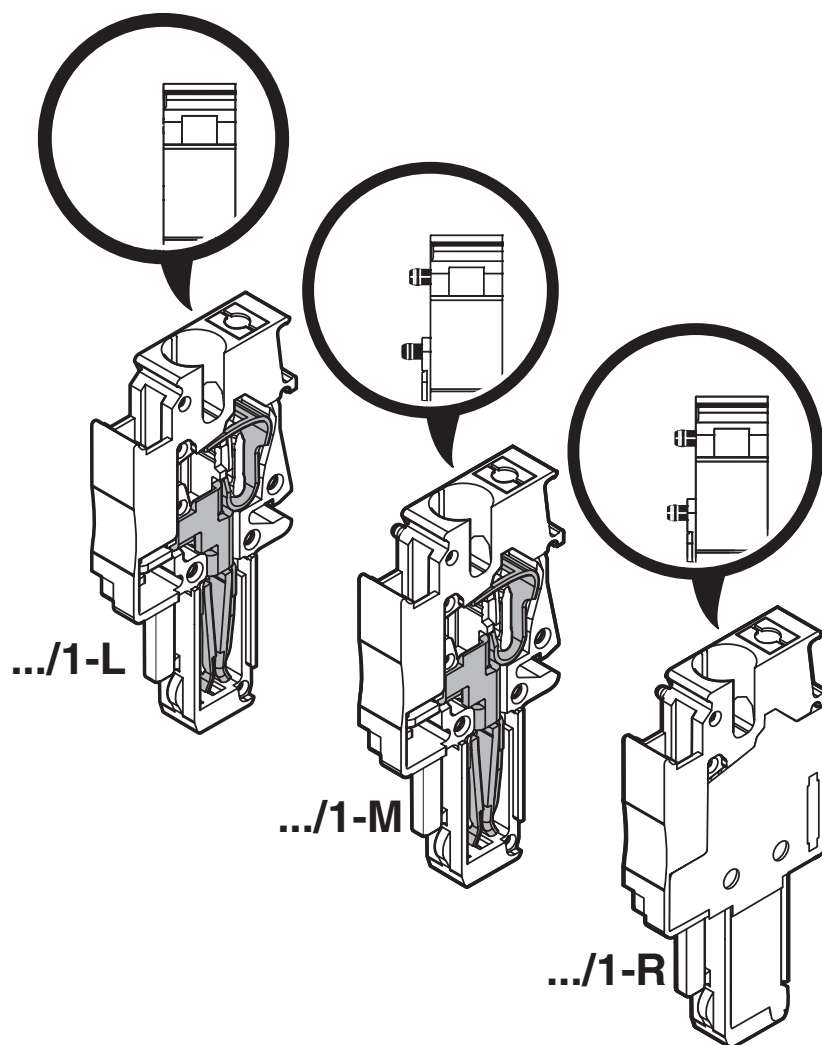

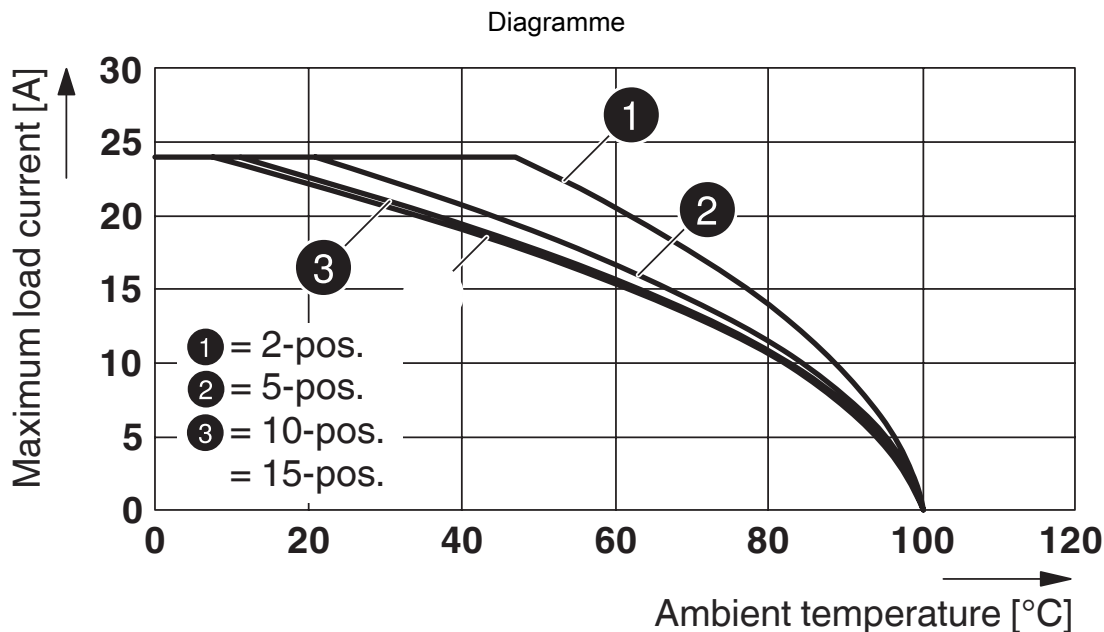

Courbe de derating pour ST 2,5/ 1P, ST 2,5/ 2P, ST 2,5-TWIN/ 1P et pour toutes les variantes de connecteurs SP...

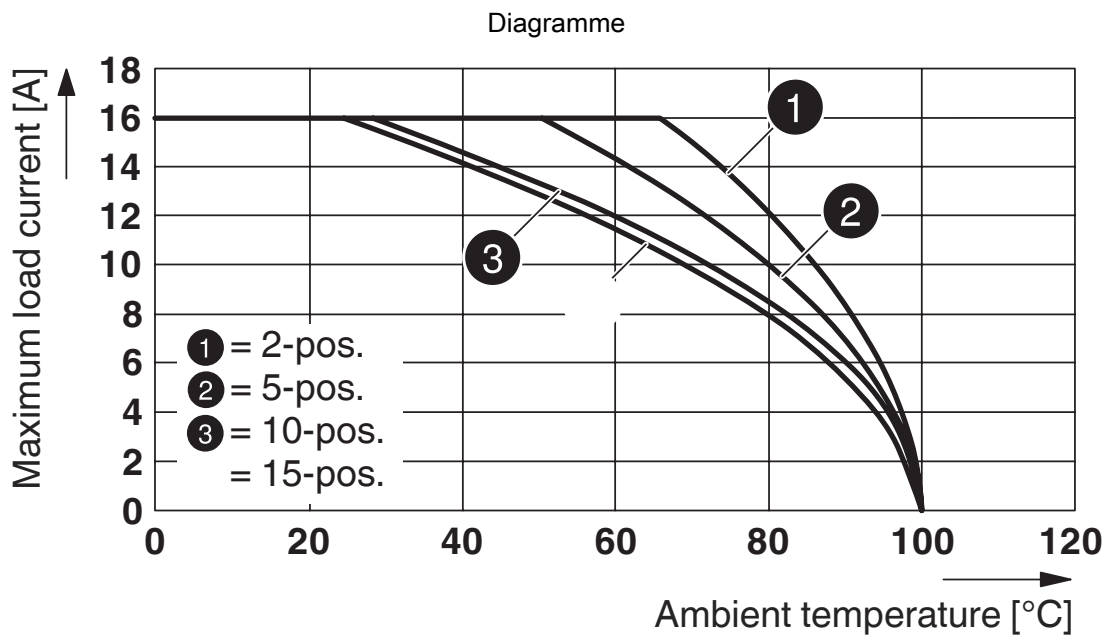

Courbe de derating pour ST 2,5-TWIN-MT/1P, ST 2,5-TWIN-TG/1P et pour toutes les variantes de connecteurs SP...

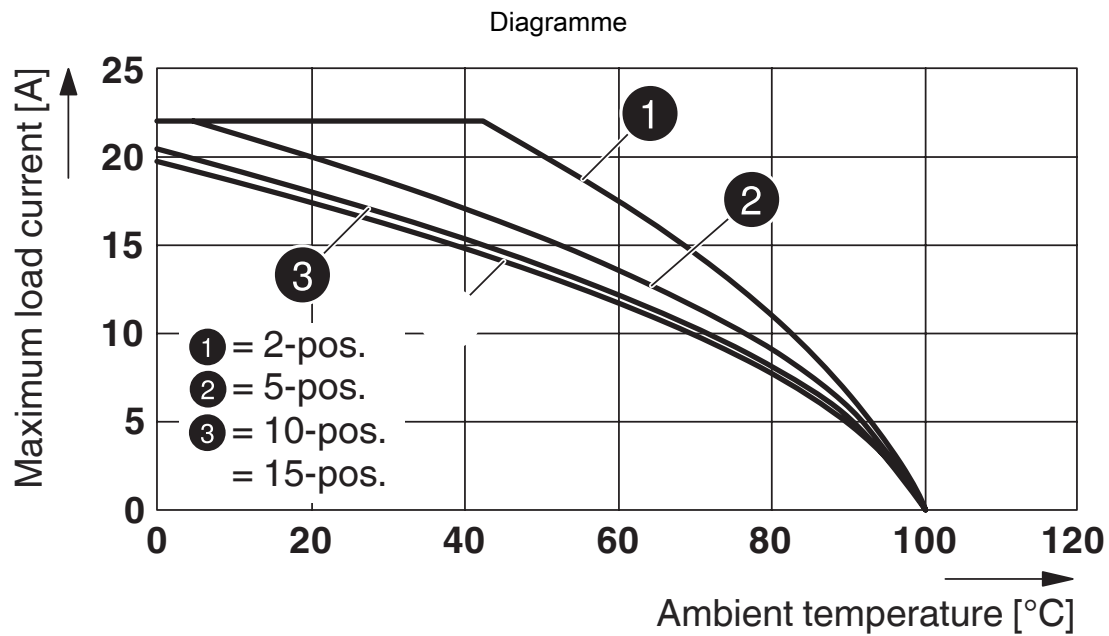

Courbe de derating pour STTB 2,5/ 2P, STTB 2,5/ 2P-PV et pour toutes les variantes de connecteurs SP...

Schéma de connexion



# SP 2,5/ 1-L GNYE - Connecteurs



3043035

<https://www.phoenixcontact.com/fr/produits/3043035>

## Homologations

To download certificates, visit the product detail page: <https://www.phoenixcontact.com/fr/produits/3043035>

 <b>CSA</b> Identifiant de l'homologation: 13631				
	Tension nominale $U_N$	Intensité nominale $I_N$	Section AWG	Section $mm^2$
Groupe utilisateur B	300 V	20 A	28 - 12	-
Groupe utilisateur C	300 V	20 A	28 - 12	-
Groupe utilisateur D	600 V	5 A	28 - 12	-

 <b>IECEE CB Scheme</b> Identifiant de l'homologation: DE1-62736/B1/B2	
--	--

 <b>EAC</b> Identifiant de l'homologation: RU C-DE.BL08.B.00511	
---	--

 <b>LR</b> Identifiant de l'homologation: LR2042068TA	
---	--

 <b>BV</b> Identifiant de l'homologation: 27721/B0 BV	
---	--

 <b>VDE Zeichengenehmigung</b> Identifiant de l'homologation: 40019518				
	Tension nominale $U_N$	Intensité nominale $I_N$	Section AWG	Section $mm^2$
Conducteurs souples uniquement	500 V	-	-	0,2 - 2,5
Conducteurs rigides uniquement	500 V	-	-	0,2 - 4

 <b>cULus Recognized</b> Identifiant de l'homologation: E60425	
--	--

 <b>cULus Recognized</b> Identifiant de l'homologation: E60425	
--	--



# SP 2,5/ 1-L GNYE - Connecteurs

3043035

<https://www.phoenixcontact.com/fr/produits/3043035>



## **DNV**

Identifiant de l'homologation: TAE00001CS

# SP 2,5/ 1-L GNYE - Connecteurs



3043035

<https://www.phoenixcontact.com/fr/produits/3043035>

## Classifications

### ECLASS

ECLASS-11.0	27141151
ECLASS-12.0	27141151
ECLASS-13.0	27250306

### ETIM

ETIM 9.0	EC002021
----------	----------

### UNSPSC

UNSPSC 21.0	39121400
-------------	----------

# SP 2,5/ 1-L GNYE - Connecteurs



3043035

<https://www.phoenixcontact.com/fr/produits/3043035>

## Conformité environnementale

### EU RoHS

Conforme aux exigences de la directive RoHS

Oui, Aucun exception

### China RoHS

Environment friendly use period (EFUP)

EFUP-E

Aucune substance dangereuse au-dessus des valeurs limites

### EU REACH SVHC

Indication de substance soumise à autorisation REACH (n° CAS)

Aucun substance na un taux pondéral supérieur à 0,1 %

# SP 2,5/ 1-L GNYE - Connecteurs

3043035

<https://www.phoenixcontact.com/fr/produits/3043035>



## Accessoires

### PZ/2 - Dispositif antitraction

3040627

<https://www.phoenixcontact.com/fr/produits/3040627>



Dispositif antitraction, largeur: 9,3 mm, hauteur: 48,7 mm, nombre de pôles: 2, coloris: noir

---

### PZ/4 - Dispositif antitraction

3040643

<https://www.phoenixcontact.com/fr/produits/3040643>



Dispositif antitraction, largeur: 19,6 mm, hauteur: 48,7 mm, nombre de pôles: 4, coloris: noir

# SP 2,5/ 1-L GNYE - Connecteurs

3043035

<https://www.phoenixcontact.com/fr/produits/3043035>

## PR - Dispositif de verrouillage

3040559

<https://www.phoenixcontact.com/fr/produits/3040559>



Dispositif de verrouillage, largeur: 4,4 mm, hauteur: 29,8 mm, nombre de pôles: 1, coloris: orange

---

## PR/2 - Dispositif de verrouillage

3040630

<https://www.phoenixcontact.com/fr/produits/3040630>



Dispositif de verrouillage, largeur: 10 mm, hauteur: 29,8 mm, nombre de pôles: 2, coloris: orange

# SP 2,5/ 1-L GNYE - Connecteurs

3043035

<https://www.phoenixcontact.com/fr/produits/3043035>

## PRT/2 - Dispositif de verrouillage

3040631

<https://www.phoenixcontact.com/fr/produits/3040631>



Dispositif de verrouillage, à déverrouiller uniquement avec un tournevis, largeur: 9 mm, hauteur: 23,2 mm, nombre de pôles: 2, coloris: orange

---

## PRZ - Dispositif de verrouillage

3040614

<https://www.phoenixcontact.com/fr/produits/3040614>



Dispositif de verrouillage, nombre de pôles: 2, longueur: 64 mm, coloris: orange

## SP 2,5/ 1-L GNYE - Connecteurs

3043035

<https://www.phoenixcontact.com/fr/produits/3043035>



## SP 2,5/ 1-M - Connecteurs

3043043

<https://www.phoenixcontact.com/fr/produits/3043043>



Connecteurs, tension nominale: 500 V, intensité nominale: 24 A, nombre de pôles: 1, type de raccordement: Raccordement à ressort, Section de référence: 2,5 mm<sup>2</sup>, section : 0,08 mm<sup>2</sup>- 4 mm<sup>2</sup>, coloris: gris

---

## SP 2,5/ 1-M BU - Connecteurs

3043051

<https://www.phoenixcontact.com/fr/produits/3043051>



Connecteurs, tension nominale: 500 V, intensité nominale: 24 A, nombre de pôles: 1, type de raccordement: Raccordement à ressort, Section de référence: 2,5 mm<sup>2</sup>, section : 0,08 mm<sup>2</sup>- 4 mm<sup>2</sup>, coloris: bleu

## SP 2,5/ 1-L GNYE - Connecteurs

3043035

<https://www.phoenixcontact.com/fr/produits/3043035>



## SP 2,5/ 1-M GNYE - Connecteurs

3043064

<https://www.phoenixcontact.com/fr/produits/3043064>



Connecteurs, tension nominale: 500 V, intensité nominale: 24 A, nombre de pôles: 1, type de raccordement: Raccordement à ressort, Section de référence: 2,5 mm<sup>2</sup>, section : 0,08 mm<sup>2</sup>- 4 mm<sup>2</sup>, coloris: vert/jaune

---

## SP 2,5/ 1-R - Connecteurs

3043077

<https://www.phoenixcontact.com/fr/produits/3043077>



Connecteurs, tension nominale: 500 V, intensité nominale: 24 A, nombre de pôles: 1, type de raccordement: Raccordement à ressort, Section de référence: 2,5 mm<sup>2</sup>, section : 0,08 mm<sup>2</sup>- 4 mm<sup>2</sup>, coloris: gris



## SP 2,5/ 1-L GNYE - Connecteurs

3043035

<https://www.phoenixcontact.com/fr/produits/3043035>



## SP 2,5/ 1-R BU - Connecteurs

3043080

<https://www.phoenixcontact.com/fr/produits/3043080>



Connecteurs, tension nominale: 500 V, intensité nominale: 24 A, nombre de pôles: 1, type de raccordement: Raccordement à ressort, Section de référence: 2,5 mm<sup>2</sup>, section : 0,08 mm<sup>2</sup>- 4 mm<sup>2</sup>, coloris: bleu

---

## SP 2,5/ 1-R GNYE - Connecteurs

3043093

<https://www.phoenixcontact.com/fr/produits/3043093>



Connecteurs, tension nominale: 500 V, intensité nominale: 24 A, nombre de pôles: 1, type de raccordement: Raccordement à ressort, Section de référence: 2,5 mm<sup>2</sup>, section : 0,08 mm<sup>2</sup>- 4 mm<sup>2</sup>, coloris: vert/jaune

## SP 2,5/ 1-L GNYE - Connecteurs

3043035

<https://www.phoenixcontact.com/fr/produits/3043035>



### ZBF 5:UNBEDRUCKT - Ruban de repérage ZB, plat

0808642

<https://www.phoenixcontact.com/fr/produits/0808642>



Ruban de repérage ZB, plat, Rubans, blanc, vierge, repérable avec : PLOTMARK, CMS-P1-PLOTTER, type de montage: encliquetage, pour bloc de jonction au pas de : 5 mm, surface utile: 5,1 x 5,2 mm, Nombre d'étiquettes: 10

---

### ZBF 5 CUS - Ruban de repérage ZB, plat

0825025

<https://www.phoenixcontact.com/fr/produits/0825025>



Ruban de repérage ZB, plat, à commander : par bandes, blanc, impression selon les indications du client, type de montage: encliquetage dans la rainure de repérage plate, pour bloc de jonction au pas de : 5 mm, surface utile: 5,15 x 5,15 mm, Nombre d'étiquettes: 10

## SP 2,5/ 1-L GNYE - Connecteurs

3043035

<https://www.phoenixcontact.com/fr/produits/3043035>



### UC-TMF 5 - Repères pour blocs de jonction

0818153

<https://www.phoenixcontact.com/fr/produits/0818153>



Repères pour blocs de jonction, Planche, blanc, vierge, repérable avec : BLUEMARK ID COLOR, BLUEMARK ID, BLUEMARK CLED, PLOTMARK, CMS-P1-PLOTTER, type de montage: encliquetage, pour bloc de jonction au pas de : 5,2 mm, surface utile: 4,6 x 5,1 mm, Nombre d'étiquettes: 96

---

### UC-TMF 5 CUS - Repères pour blocs de jonction

0824638

<https://www.phoenixcontact.com/fr/produits/0824638>

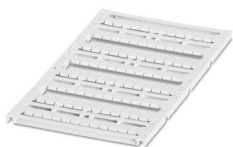

Repères pour blocs de jonction, à commander : sous forme de planche, blanc, impression selon les indications du client, type de montage: encliquetage dans la rainure de repérage plate, pour bloc de jonction au pas de : 5,2 mm, surface utile: 4,6 x 5,1 mm, Nombre d'étiquettes: 96

## SP 2,5/ 1-L GNYE - Connecteurs

3043035

<https://www.phoenixcontact.com/fr/produits/3043035>



### UCT-TMF 5 - Repères pour blocs de jonction

0828744

<https://www.phoenixcontact.com/fr/produits/0828744>



Repères pour blocs de jonction, Planche, blanc, vierge, repérable avec : TOPMARK NEO, LASER TOPMARK, BLUEMARK ID COLOR, BLUEMARK ID, BLUEMARK CLED, THERMOMARK PRIME, THERMOMARK CARD 2.0, THERMOMARK CARD, type de montage: encliquetage, pour bloc de jonction au pas de : 5,2 mm, surface utile: 4,4 x 4,7 mm, Nombre d'étiquettes: 72

### UCT-TMF 5 CUS - Repères pour blocs de jonction

0829658

<https://www.phoenixcontact.com/fr/produits/0829658>



Repères pour blocs de jonction, à commander : sous forme de planche, blanc, impression selon les indications du client, type de montage: encliquetage dans la rainure de repérage plate, pour bloc de jonction au pas de : 5,2 mm, surface utile: 4,4 x 4,7 mm, Nombre d'étiquettes: 72

## SP 2,5/ 1-L GNYE - Connecteurs

3043035

<https://www.phoenixcontact.com/fr/produits/3043035>



## B-STIFT - Crayon de marquage

1051993

<https://www.phoenixcontact.com/fr/produits/1051993>



Crayon de marquage, pour repérage manuel des rubans Zack vierges, repérage indélébile et ineffaçable, épaisseur de trait 0,5 mm

---

## X-PEN 0,35 - Crayon de marquage

0811228

<https://www.phoenixcontact.com/fr/produits/0811228>



Crayon de marquage manuel d'étiquettes, sans cartouche d'encre, repérage extrêmement résistant à l'effacement, épaisseur du trait 0,35 mm

# SP 2,5/ 1-L GNYE - Connecteurs

3043035

<https://www.phoenixcontact.com/fr/produits/3043035>



## ST-BW - Outil de déverrouillage

1207608

<https://www.phoenixcontact.com/fr/produits/1207608>

Outil de déverrouillage, pour tous les ressorts de 2,5 mm<sup>2</sup> - 4,0 mm<sup>2</sup>



---

Phoenix Contact 2024 © - Tous droits réservés

<https://www.phoenixcontact.com>

PHOENIX CONTACT SAS

52 Boulevard de Beaubourg Emerainville

77436 Marne La Vallée Cedex 2 France

+33 (0) 1 60 17 98 98

[documentation@phoenixcontact.fr](mailto:documentation@phoenixcontact.fr)